

POWERANT

Pörssisähkö Kontaktori



Yleistä

- ▷ Helppokäyttöinen.
- ▷ 1 minuutin asennus älypuhelimellasi.
- ▷ Lataa hinnat päivittäin ja toimii automaattisesti.
- ▷ Hintahälytysasetus. Esimerkiksi virta menee päälle, jos hinta on alle 3c/kWh.
- ▷ Halvimpien tuntien valinta. Esimerkiksi virta päällä 8 halvimpana tuntina.
- ▷ Päivittäiset raportit puhelimeesi. Voit tarkistaa, milloin laite on päällä/pois.

Powerant-kontaktorit on suunniteltu reagoimaan pörssisähkön hintoihin ja optimoimaan sähkönkulutusta hyödyntämällä vuorokauden halvimpia käyttöaikoja. Laitteet asennetaan suoraan sähkökeskukseen ja ne yhdistyvät WiFi-verkkoon, hakien automaattisesti päivän pörssisähkön hinnat.

Powerant-kontaktoriin ohjaus tapahtuu laitteen oman WiFi-hotspotin, lähiverkon tai Powerant-sovelluksen avulla. Laitteen asetuksia ja verkkoyhteyttä voi hallita ilman sähköasentajan pätevyyttä.

Tekniset tiedot

Laitetyyppi:	Yksivaiheinen	Kolmivaiheinen
Virta:	32A (AC1)	63A (AC1)
Verkkovirta:	220V - 240V	220V - 240V
Yhdistetty jännite:	Sama kuin verkkovirta	400V
Mitat:	82x36x68mm	82x72x68mm
Paino:	130g	370g
Nimellistaajuus:	45~65Hz	
Tehonkulutus:	AC maks. 3VA	
Kiinnitys/DIN-kisko:	DIN-kisko EN/IEC 60715	
Suojausaste:	IP40 etupaneelille/IP20 liittimille	
WiFi-yhteensopivuus:	802.11 b/g/n 2.4GHz	
Sähköinen käyttöikä:	1x10 ⁴	
Mekaaninen käyttöikä:	1x10 ⁶	
Saasteisuusaste:	2	
Ylijännitekategoria:	III.	

Etupaneeli

- Määrittystila
- Yhdistetty WiFiin
- _Kytkin auki (pois)
- _Kytkin kiinni (päällä)

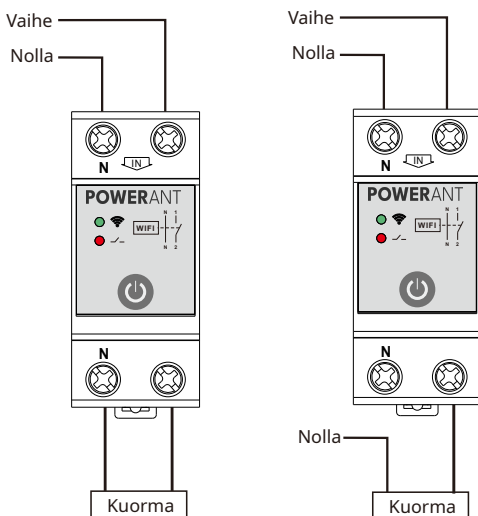
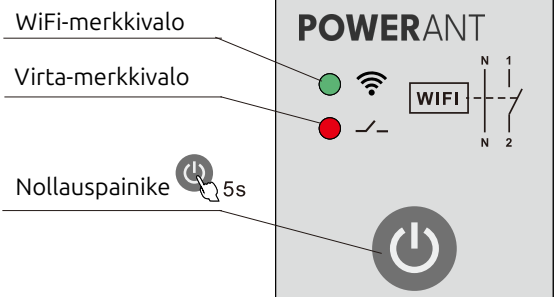

Asennus

1. Sammuta virta:

- Sulje virta vaiheen johdonsuojakatkaisijasta (tai sulake).

2. Kytke johdonsuojakatkaisija Powerant kontaktoriin:

- Yhdistä vaihekaapeli kontaktoriin yläpuolen "L" liittimeen.
- Yhdistä nollakaapeli kontaktoriin yläpuolen "N" liittimeen.

3. Kytke Powerant laite kuormaan:

- Yhdistä kuorman vaihekaapeli kontaktoriin alapuolen "L" liittimeen.
- Kuorman nollakaapelin voit kytkeä kontaktoriin alapuolen "N" liittimeen tai nollakiskoon.

4. Laita virta päälle:

- Kytke virta päälle johdonsuojakatkaisijasta.

5. Määritä laitteen asetukset puhelimella:

- Määritä kontaktoriin toiminta yhdistämällä *Powerant* nimiseen WiFi-verkkoon.



Huomio!

Sähköasennuksia saa tehdä vain sähköalan ammattilainen. Asennuksessa on noudatettava asianmukaisia turvallisuusstandardeja, ja asennuksesta vastaa aina asentaja.



Sähkölaitteiden hävittäminen

Kaikki sähkölaitejäte on hävitettävä voimassa olevien WEEE-määräysten mukaisesti.

POWERANT

Käyttöönotto-opas

1

Yhdistä Powerant-hotspotiin

- Yhdistä automaattisesti WiFi-valikosta.
- Tai kirjoita 10.10.10.10 selaimesi osoiteriville.

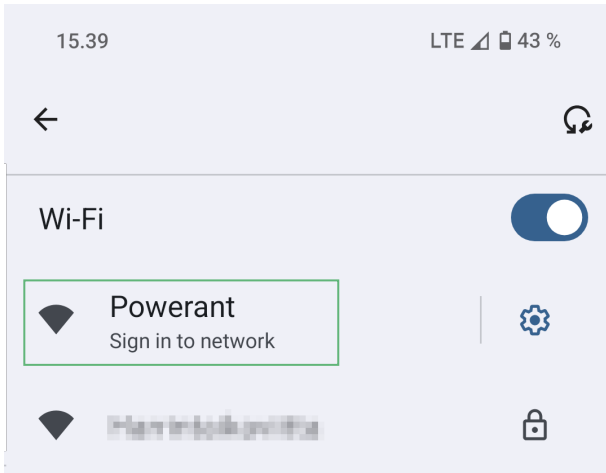

2

Nimeä laitteesi

- Aseta myös laitteen salasana.
- Tunnistetietoja käytetään laitteeseen kirjautumisessa.

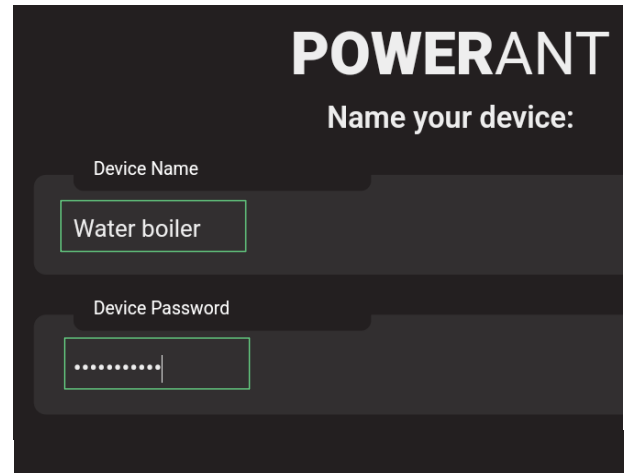

3

Hyväksy ehdot

- Laite käynnistyy uudelleen käyttäen uusia tunnistetietoja.

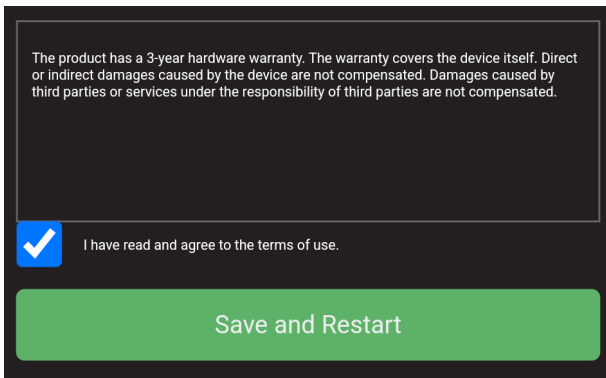

4

Yhdistä uudelleen laitteeseesi

- Kirjaudu sisään tunnistetiedoillasi (kohdasta 2).

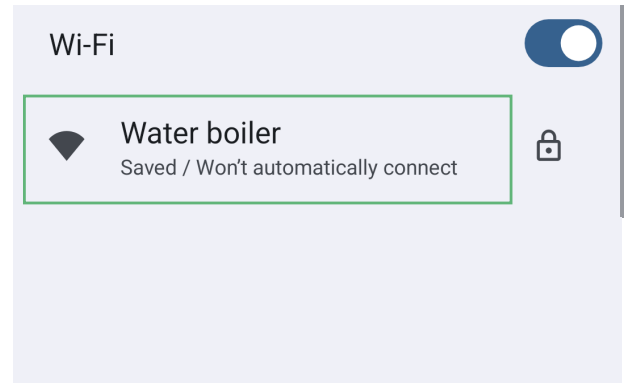

5

Yhdistä internetiin

- Yhdistä laite kotiverkkoosi.

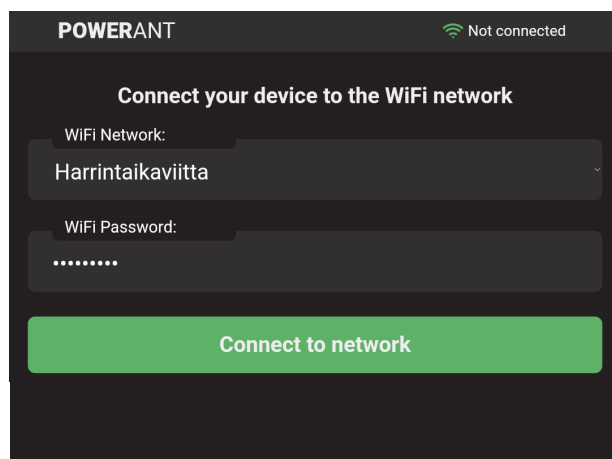

6

Hallitse laitetta

- Valitse tila: Pois - Pörssisähkö - Päällä
- Valitse halvimmat tunnit (oletus 12 tuntia/vrk).
- Syötä hintalaukaisin (oletuksena tyhjä).
- Valitse maasi. Laite hakee uudet hinnat.

